

# 北谷ダム

Kitatani





●ダムができる前は . . .

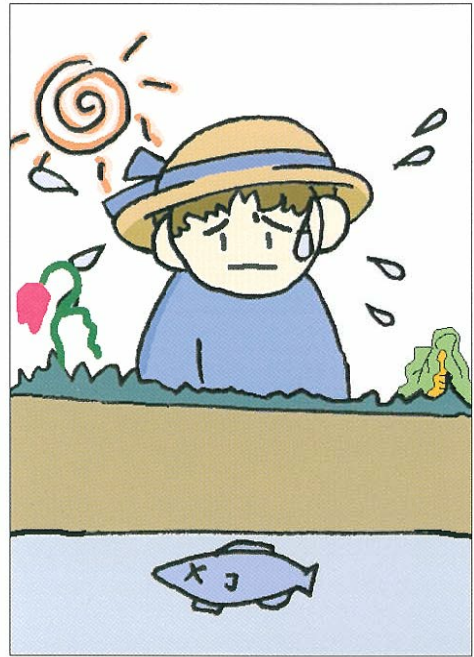

あめ  
雨がふらないと、  
さかな  
魚たちもこまるし、  
やさい  
野菜もそだちません。



こうずい  
洪水

ひで  
日照り



かわ  
川がはんらんしたあとのようす

●ダムができると . . .

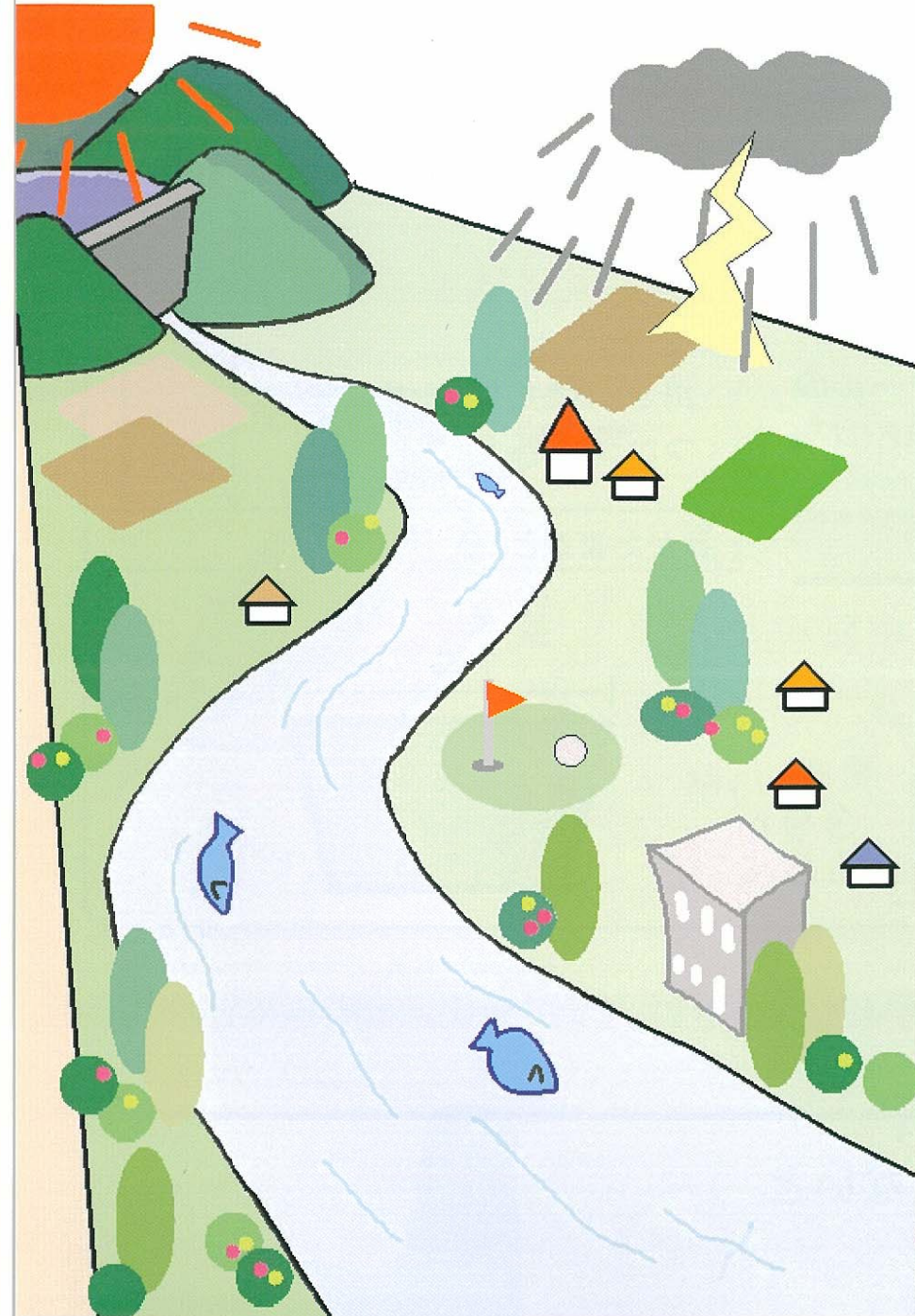

ダムにためておいた  
みず  
水があれば、あめ  
雨がふら  
ないときもあんしん  
安心だね。



おおあめ  
大雨で、かわ  
川の水が  
あふれることも  
すく  
少なくなりました



しないなが  
市内を流れる  
みかさかわ  
御笠川のような

つゆ  
梅雨や  
たいふう  
台風のおおあめ  
大雨で  
よく  
川の水があふれて、  
いえ  
家や  
どうろ  
道路が  
みず  
水につか  
つってしま  
いました。



# ダムのこと

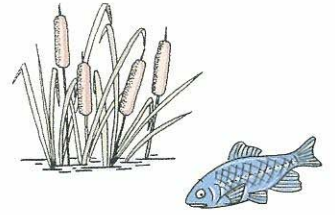

## ●ダムのやくわり

『ダムの水は何に役に立っているのかな？』

### ●洪水調節

川の水が大雨のときでもあふれないようにしているんだよ。

\* 北谷ダムは、1秒間に $6\text{ m}^3$ の水が流れてきたとき $5\text{ m}^3$ の水をためて $1\text{ m}^3$ の水を流します。

### ●川らしさをたもつため

雨がふらない日照りのときにも、お米や野菜がかれないように川に水を流しているんだよ。また、川にすむ生き物が元気に動きまわれるようにもしているんだよ。

\* 北谷ダムは、渇水の時も1秒間に4リットルの水を流します。

### ●水道用水（生活用水）

川の水を水道用の水として安定して利用できるようにためているんだよ。

\* 北谷ダムは太宰府市に水道用の水として、毎日 $1,000\text{ m}^3$ の水を流すことができます。

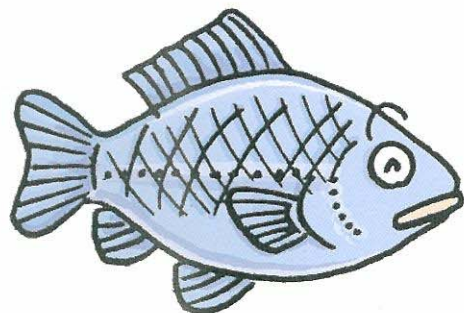

\*  $1\text{ m}^3 = 1\text{ 立方メートル}$   
= 1,000リットル

≡ 北谷ダムは安全で豊かなくらしを見つめています。≡



Kitatani

人々に  
うるおいとやすらぎ  
を与える 北谷ダム





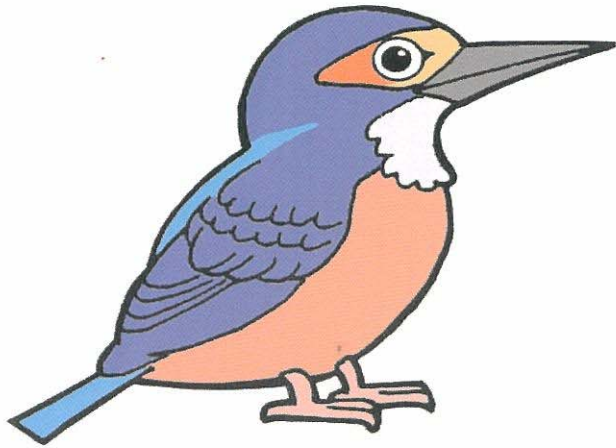
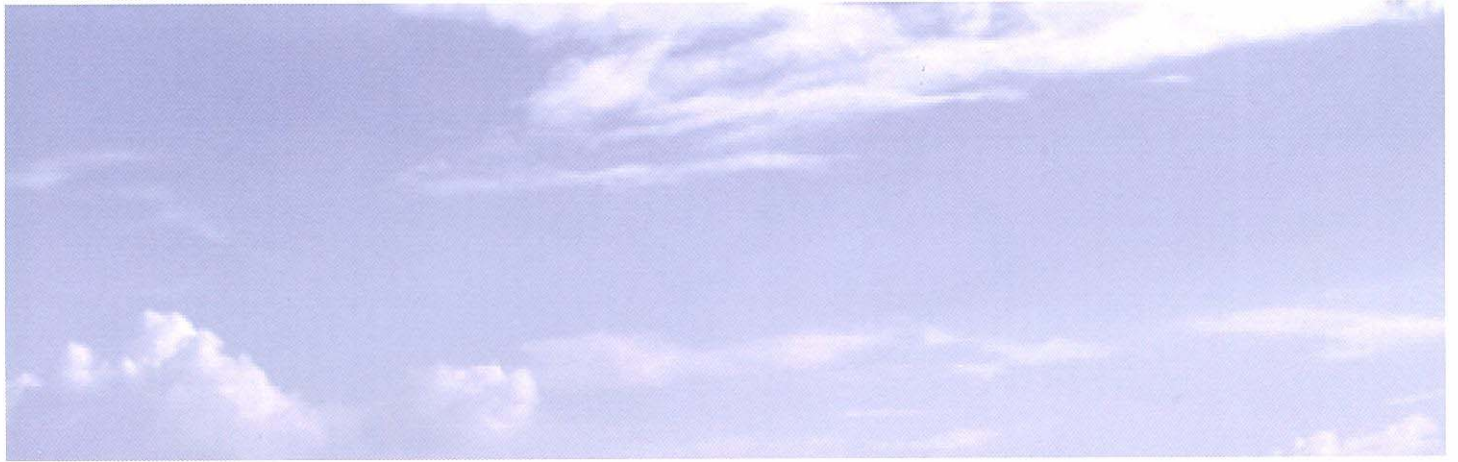

みかさかわ　だざいふし　ほうまんざん  
御笠川は、太宰府市の宝満山から  
なが  
流れてきているんだよ。

だざいふし　おおのじょうし　ふくおかし  
太宰府市や大野城市、福岡市などを  
とおりに、<sup>わたし</sup>私たちにたくさんの<sup>みず</sup>水と  
いこ  
憩いをはこんでできているんだよ。

きたたに　みかさかわ　じょうりゅう　やま　かみかわ  
北谷ダムは御笠川の上流にある山の神川につくられています。





きたたに おお  
北谷ダムのおお大きさは？

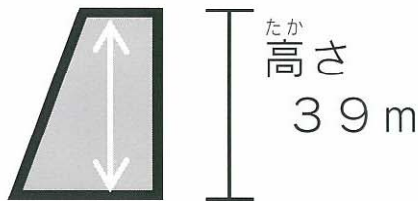
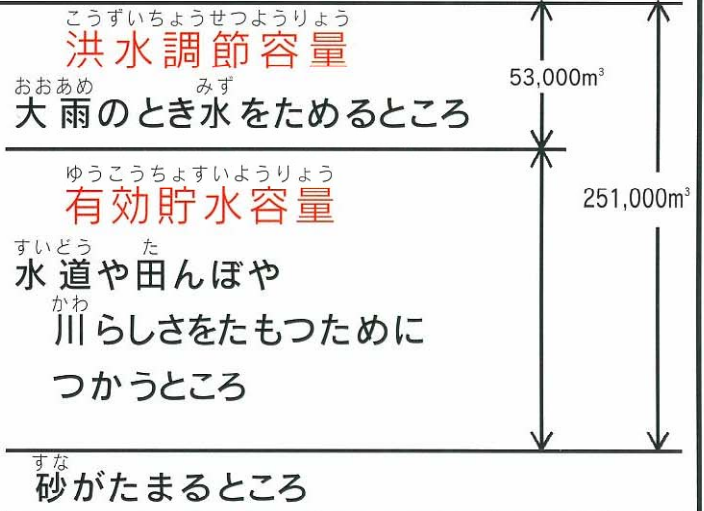
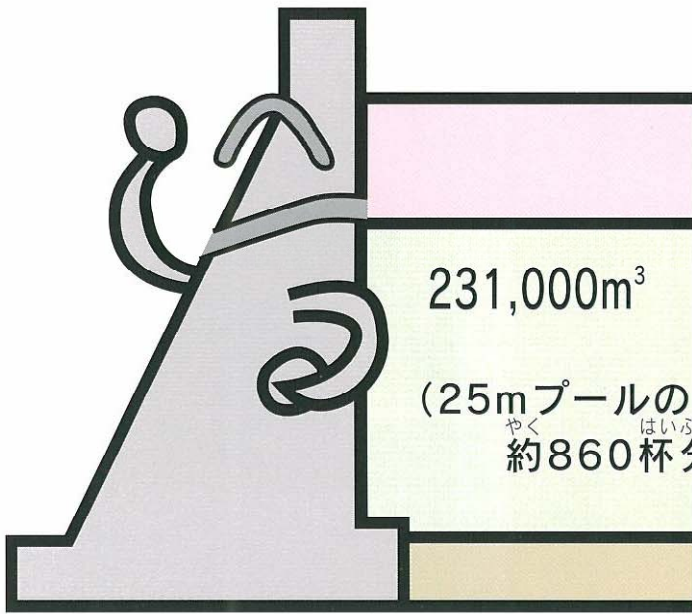

ダムができて水は豊かになったけど、  
じゃぐちをひねっても  
水がでないと、  
すごく困るよね。  
そんないざというときのためにも、

みず たいせつ  
水は大切に  
つか  
使おうね！

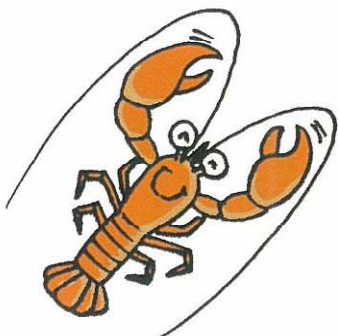

きたたに  
北谷ダムはここに 있습니다



きたたに かん と あわ  
■ 北谷ダムに関するお問い合わせは・・・



ふくおかけん なかどほくじむしょ  
福岡県那珂土木事務所

〒818-0046

やまがみ うしくび きたたに かんりしゅつちようじよ  
山神・牛頭・北谷ダム管理出張所

ちくしのし おおあざやまくちさつまやしき  
筑紫野市大字山口薩摩屋敷2407

電話 (092) 923-1211

FAX (092) 924-5631